



DEEBOT Series

Kasutusjuhend

Elage nutikalt. Nautige elu.

Kui peaksite puutama kokku olukordadega, mida käesolevas juhendis ei ole piisavalt hästi käsitletud, võtke ühendust meie klienditoega, mille tehnik saab konkreetsele probleemile või küsimusele vastuse leida.

Lisateabe saamiseks külastage ECOVACS ROBOTICS'i ametlikku veebilehte: **www.ecovacs.com**

Ettevõtte jätab endale õiguse teha pideva parendamise eesmärgil antud tootele tehnoloogilisi ja/või konstruktsioonilisi muudatusi.

Täname, et valisite DEEBOTI!

Tähtsad ohutusjuhised

TÄHTSAD OHUTUSJUHISED

Elektriseadme kasutamisel tuleb alati kinni pidada põhilistest ettevaatusabinõudest sh alljärgnevatest.

LUGEGE KÕIK JUHISED ENNE SEADME KASUTAMIST HOOLIKALT LÄBI

1. Seda seadet võivad kasutada üle 8 aastased lapsed ning piiratud füüsiliste, sensorsete või vaimsete võimetega või kogemuste ja teadmisteta isikud, kui neid on juhendatud seadme ohutu kasutamise osas ja nad mõistavad sellega kaasnevaid ohtusid. Lastel ei ole lubatud seadmega mängida. Lastel ei ole lubatud seadet ilma järelevalveta hooldada ega puhastada.
2. Eemaldage puhastatavatelt aladelt kõrvalised esemed. Kõrvaldage põrandalt toitejuhtmed ja teised väikesed esemed, mis võiksid seadme ümber kerida. Lükake vaibanarmad vaiba alla ja tõstke kardinaid, laudlinaid jms põrandalt üles.
3. Kui puhastatavas piirkonnas on langus treppide vms kujul, jälgige, et seade suudab astme tuvastada ja ei kuku üle ääre. Võimalik, et seadme üle ääre kukkumise vältimiseks tuleb ääre juurde paigaldada füüsiline tõke. Veenduge, et üle füüsilise tõkke ei oleks võimalik komistada.
4. Kasutage ainult käesolevas juhendis kirjeldatud viisil. Kasutage ainult tootja poolt soovitatud või müüdnud tarvikuid.
5. Veenduge, et teie majapidamise vooluvõrgu toitepinge vastab laadimisjaamal märgitud toitepingele.
6. AINULT kodumajapidamistes SISERUUMIDES kasutamiseks. Ärge kasutage seadet õues ega kaubanduslikes või tööstuslikes keskkondades.
7. Kasutage ainult tootja poolt koos seadmega tarnitud laetavat akut ja dokkimisjaama. Mitelaetavate patareide kasutamine on keelatud.
8. Ärge kasutage seadet, kui tolmukest ja/või filtreid ei ole oma kohale asetatud.

9. Ärge kasutage seadet piirkondades, kus on põlevaid küünlaid või kergesti purunevaid esemeid.
 10. Ärge kasutage väga kuumas või külmas keskkonnas (alla $-5\text{ }^{\circ}\text{C}$ või üle $40\text{ }^{\circ}\text{C}$).
 11. Hoidke juuksed, lahtised riided, sõrmed ja kõik kehaosad kõikidest avadest ja liikuvatest osadest eemal.
 12. Ärge kasutage seadet ruumis, kus magab imik või sülelaps.
 13. Ärge kasutage seadet märgadel või seisva veega pindadel.
 14. Ärge laske seadmel korjata üles suuri esemeid, nagu kive, suuri paberitükke vms, mis võiks seadet ummistada.
 15. Ärge laske seadmel korjata üles kergsüttivaid materjale, nagu bensiini, printeri või koopiamasina toonerit, ega töötada piirkondades, kus leidub selliseid materjale.
 16. Ärge laske seadmel korjata üles põlevaid või suitsevaid materjale, nagu sigarette, tikke, kuuma tuhka vms, mis võiks põhjustada süttimist.
 17. Ärge pange objekte imiavasse. Ärge kasutage seadet, mille imiava on ummistunud.
- Hoidke imiava puhas tolmust, ebemetest, karvadest jms, mis võiks õhuvoolu vähendada.
18. Olge ettevaatlik ja ärge kahjustage toitejuhet. Ärge tõmmake ega kandke seadet ega dokkimisjaama toitejuhtmest, ärge kasutage toitejuhet kandesangana, ärge jätke toitejuhet ukse vahele ja ärge tõmmake toitejuhet üle teravate servade või nurkade. Ärge laske seadmel liikuda üle toitejuhtme. Hoidke toitejuhe eemal kuumadest pindadest.
 19. Kui toitejuhe on kahjustatud peab selle võimalike ohtude vältimiseks asendama tootja või tootja teenindusesindaja.
 20. Ärge kasutage dokkimisjaama, kui see on kahjustatud. Kui vooluvarustus on kahjustatud või defektne, ärge seda remontige ega rohkem kasutage.
 21. Ärge kasutage kahjustatu toitejuhtme või pistikupesa korral. Ärge kasutage seadet või dokkimisjaama, kui see ei tööta korralikult, kui see on kukkunud, kahjustatud, jäänud õue või puutunud kokku veega. Ohtude vältimiseks peab selle remontima tootja või

- tootja teenindusesindaja.
22. Lülitage toitelüliti enne seadme puhastamist või hooldamist VÄLJA.
 23. Enne dokkimisjaama hooldamist või puhastamist tuleb toitepistik pistikupesast välja tõmmata.
 24. Enne seadme utiliseerimist aku eemaldamiseks eemaldage seade dokkimisjaamast ja lülitage seadme toitelüliti VÄLJA.
 25. Enne seadme utiliseerimist tuleb kohalike seaduste ja eeskirjade kohaselt eemaldada ja utiliseerida seadme aku.
 26. Utiliseerige kasutatud akud kooskõlas kohalike seaduste ja eeskirjadega.
 27. Ärge põletage seadet isegi siis, kui seade on tõsiselt kahju saanud. Akud võivad tules plahvatada.
 28. Kui dokkimisjaama pika aja vältel ei kasutata, eraldage see vooluvõrgust.
 29. Seadet tuleb kasutada kooskõlas käesolevas juhendis toodud juhistega. ECOVACS ROBOTICS ei vastuta ega teda ei saa pidada vastutavaks vales kasutamist põhjustatud kahjustuste või vigastuste eest.
 30. Robot sisaldab akusid, mida saavad vahe-

tada ainult vastavate oskustega isikud. Aku asendamiseks võtke ühendust klienditeenindusega.

31. Kui robotit pikka aega ei kasutata, laadige robot täis, lülitage hoiustamiseks VÄLJA ja eraldage dokkimisjaam vooluvõrgust.
- 32. HOIATUS!** Kasutage aku laadimiseks ainult seadme komplekti kuuluvat eraldatavat tüüpi toiteseadet DN622.13.

HOIDKE JUHISED ALLES

Raadiosagedusliku kiirgusega kokkupuutumise nõuete täitmiseks tuleb seadme kasutamise ajal säilitada seadme ja seadet kasutavate isikute vahel vähemalt 20 cm vahemaa.

Vastavuse tagamiseks pole sellest lühema vahemaa juures kasutamine soovitatav. Selle saatjaga kasutatavat antenni ei tohi kasutada ühendatuna mistahes teise antenni või saatjaga.

DEEBOTI Wi-Fi-mooduli deaktiveerimiseks lülitage robot SISSE.

Asetage robot dokkimisjaama ja veenduge, et DEEBOTI laadimiskontaktid ja dokkimisjaama kontaktid puuduksid omavahel kokku.

Vajutage ja hoidke robotil 20 sekundi vältel AUTO-režiimi nuppu, kuni kostub 3 piiksu.

DEEBOTI Wi-Fi-mooduli aktiveerimiseks lülitage robot VÄLJA ja seejärel uuesti SISSE. DEEBOTI taaskäivitamisel lülitatakse Wi-Fi-moodul sisse.

| | |
|---|--|
|  | Klass II |
|  | Lühisekindel ohutisolatsiooniga trafo |
|  | Režiimi lülitamisega vooluvarustus |
|  | Ainult siseruumides kasutamiseks |
|  | Alalisvool |
|  | Vahelduvvool |
|  | eraldavat tüüpi toitesead |

EL-i riikide puhul

EL-i vastavusdeklaratsiooni teabe leiate aadressilt <https://www.ecovacs.com/global/compliance>



Toote õige utiliseerimine

See märgistus tähistab, et kogu Euroopa Liidus ei tohi antud toodet utiliseerida koos teiste olmejäätmetega. Kontrollimatust jäätmete äraviskamisest keskkonnale ja inimeste tervisele põhjustatavate võimalike kahjude vältimiseks käideldage jäätmeid vastutustundlikult, edendades materiaalsete ressursside jätkusuutlikku taaskäitlust. Kasutatud seadme taaskäitlemiseks kasutage tagastus- ja kogumissüsteeme või võtke ühendust edasimüüjaga, kelle käest toode osteti. Nemad saavad toote ohutult taaskäidelda.

Sisukord

| | |
|---|----|
| 1. Pakendi sisu..... | 8 |
| 2. Kasutamine ja programmeerimine | 12 |
| 3. Hooldamine | 20 |
| 4. Tõrgete lahendamine..... | 26 |
| 5. Tehnilised andmed..... | 29 |

1. Pakendi sisu/1.1 Pakendi sisu

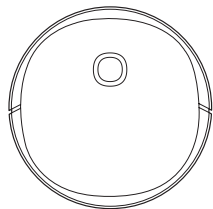

Robot

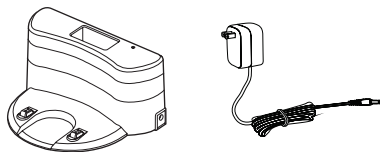

Dokkimisjaam+Vooluadapter



Kasutusjuhend

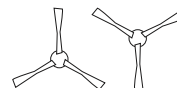

Külgharjad



Põhihari (eelpaigaldatud)

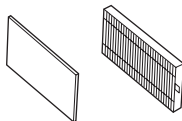

Suure jõudlusega asendusfilter ja vahfilter

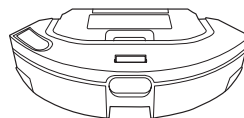

Tolmukast ja paak (eelpaigaldatud)

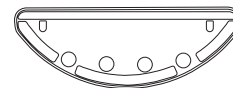

Puhastuslapi plaat

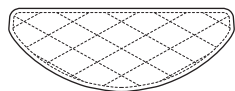

Pestavad/taaskasutatavad mikrokiust puhastuslapid

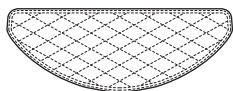

Ühekordsed puhastuslapid

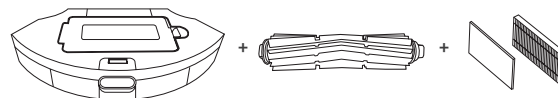

Lemmikloomakomplekt (U2 Pro-le)
XL tolmuks + spetsiaalne hari + filter XL tolmuksasti jaoks

Märkus: joonised on ainult illustratiivsed ja võivad tegelikust seadmest erineda. Toote ehitust ja tehnilisi andmeid võidakse ilma ette teatamata muuta.

1. Pakendi sisu/1.2 Toote skeem

Robot

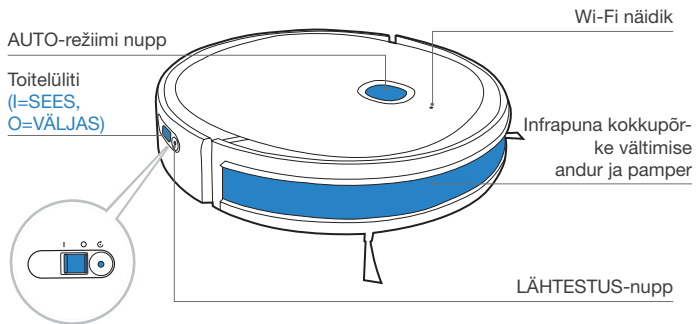

Põhi

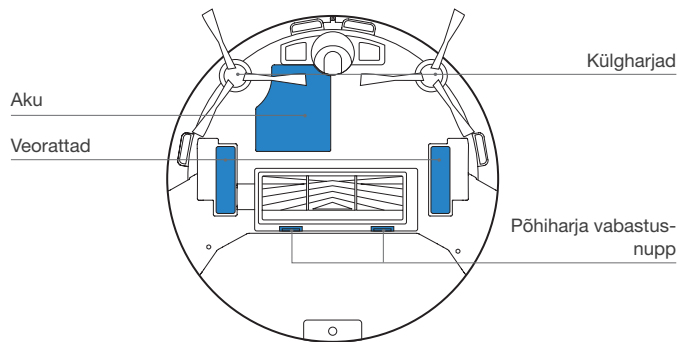
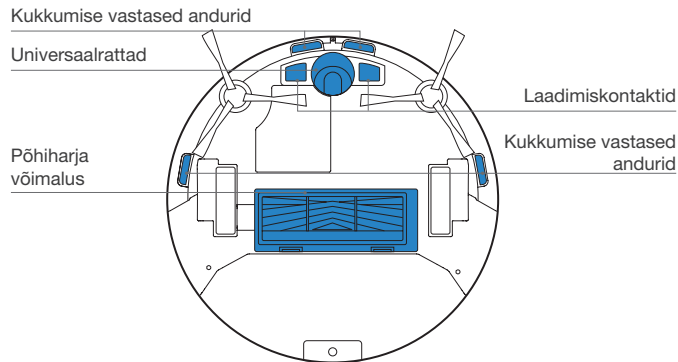

Tolmukast ja paak (eelpaigaldatud)

Tolmukast

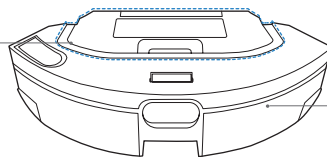

Veepaak

Puhastuslapi plaat

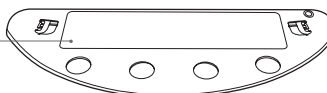

Puhastuslapp

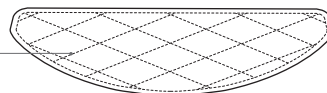

Tolmukast

Mitmeotstarbeline puhastustööriist

Tolmukasti käepide

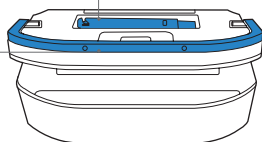

Filtrivõrk

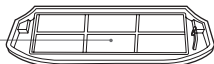

Vahfilter

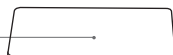

Suure jõudlusega filter



Veepaak

Vee sisselaskeava kaas

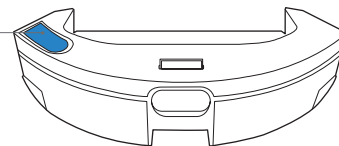

Puhastuslapi plaat



Puhastuslapp

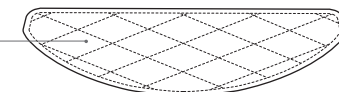

XL tolmukast (U2 Pro-le)

Filtrikatte vabastusnupp

Tolmukasti vabastusnupp

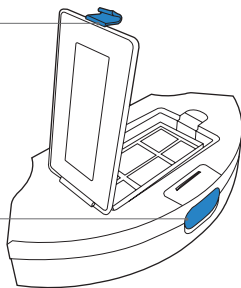

Vahfilter

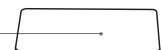

Suure jõudlusega filter



Filtrivõrk

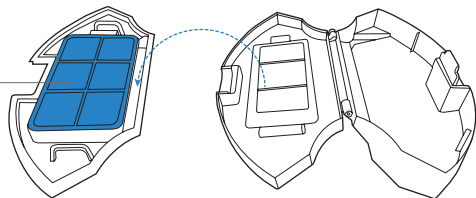

Dokkimisjaam

Infrapunsignaali saatja

Laadimiskontaktid

Vooluadapteri port

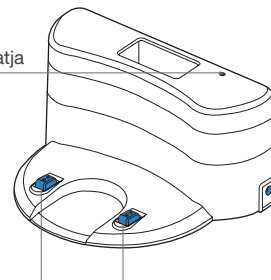

2. Kasutamine ja programmeerimine/2.1 Märkused enne puhastamist

Korrastage puhastatav ala, pannes mööbli, näiteks toolid, oma kohale.

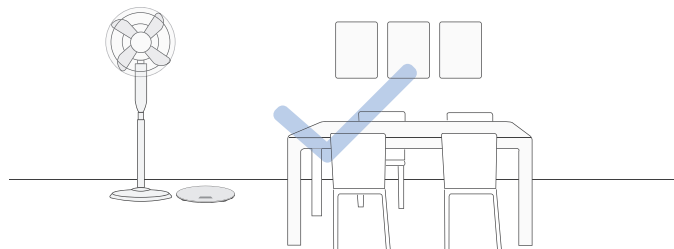

Võimalik, et seadme üle ääre kukkumise vältimiseks tuleb ääre juurde paigaldada füüsiline tõke.

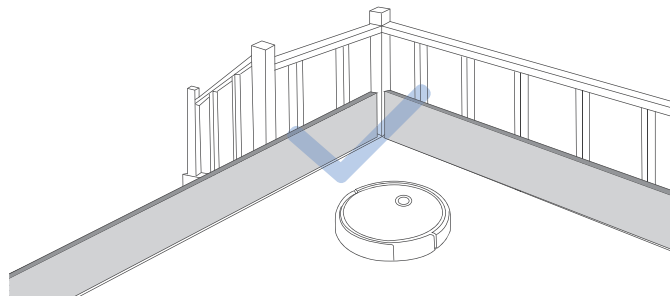

Puhastamistõhususe parandamiseks kõrvaldage pörandalt igasugused esemed, näiteks juhtmed, riided, sussid jms.



Enne toote kasutamist narmastega vaiba lähedal, voltige vaiba servad vaiba alla.



Ärge seiske kitsastes kohtades, näiteks koridorides, ja ärge blokeerige DEEBOTit.

2. Kasutamine ja programmeerimine/2.2 Kiire algus

1 Eemaldage kaitsematerjalid

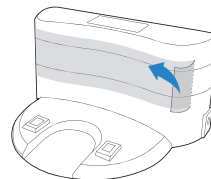
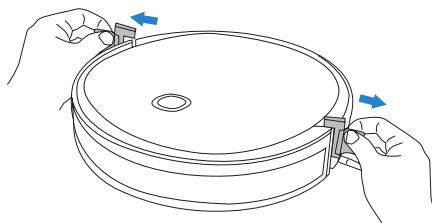
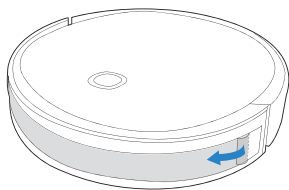

2 Paigaldage külgharjad

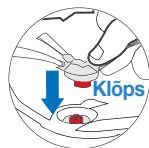
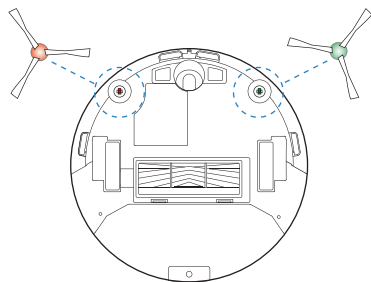

2. Kasutamine ja programmeerimine/2.3 DEEBOTI laadimine

1 Dokkimisjaama asukoht

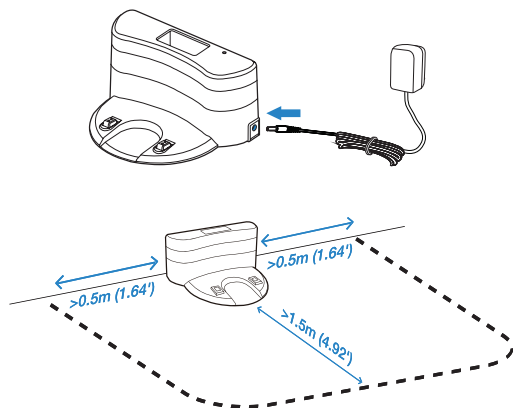

3 Laadige DEEBOTIT

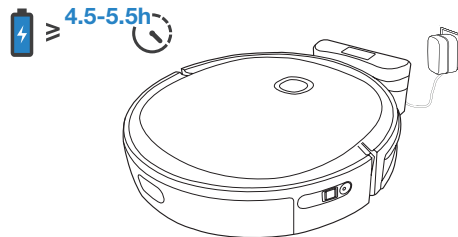

* Tühjendage enne DEEBOTI laadimist veepaak ja eemaldage puhastamislapid plaadist.

* DEEBOTI edukaks laadimise jaoks naasmiseks on soovitatav teda puhastamise ajal mitte tõsta ega teiseldata.

2 Lülitage toide SISSE

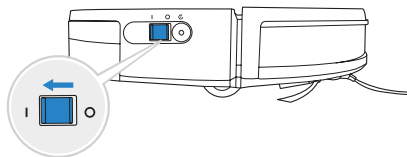

Märkus: I = SEES, O = VÄLJAS

! Välja lülitatud DEEBOTIT ei saa laadida.

2. Kasutamine ja programmeerimine/ 2.4 Rakendus ECOVACS HOME

Kõigi olemasolevate funktsioonide kasutamiseks on soovitatav juhtida oma DEEBOTit rakendusega ECOVACS HOME.

Enne alustamist veenduge järgnevas.

- Teie mobiiltelefon on ühendatud Wi-Fi-võrku.
- Teie ruuteril on lubatud 2,4 GHz sagedusriba raadiosignaal.
- DEEBOTil asuv Wi-Fi-näidik vilgub aeglaselt.



Wi-Fi näidiklamp

| | | |
|---|------------------|--|
|  | Vilgub aeglaselt | Wi-Fist lahti ühendatud või ootab Wi-Figa ühendamist |
| | Vilgub kiirelt | Wi-Figa ühendamine |
| | Põleb | Wi-Figa ühendatud |

Nõuanded:

Kui teil on Wi-Fi seadistamisega raskusi, vt käesoleva juhendi jaotist „Tõrgete lahendamine > Wi-Fi-ühendus”.

2. Kasutamine ja programmeerimine/ 2.5 DEEBOTi kasutamine

Esimese puhastamise käigus jälgige DEEBOTi tööd ja aidake teda võimalike probleemide tekkimisel.

1 Käivitage

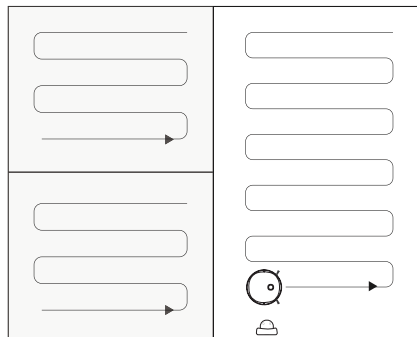
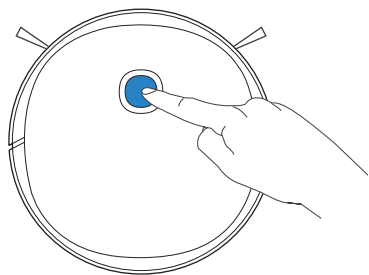

2 Start/pause

Roboti juhtpaneel kustub, kui robot on olnud mõned minutid peatatud. Roboti äratamiseks vajutage DEEBOTIL AUTO-režiimi nuppu.

Peatage

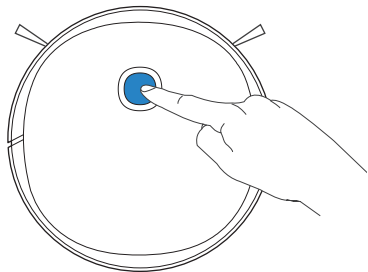

Äratage

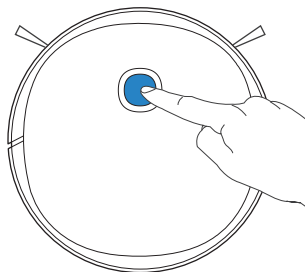

Käivitage

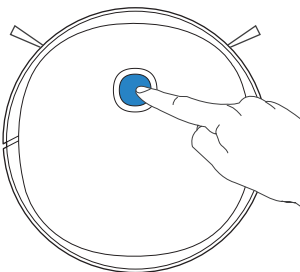

Kui paus on lühem kui 10 minutit, liigub DEEBOT tagasi, et jätkata puhastamist kohast, kus see eelnevalt katkes.

3 Lülitage toide VÄLJA

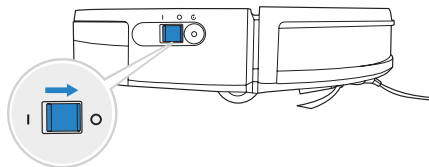

- * Kui DEEBOTit ei kavatseta mõnda aega kasutada, laadige DEEBOT täis ja lülitage enne hoiustamist VÄLJA. Aku tühjenemise vältimiseks laadige DEEBOTIT iga 1,5 kuu möödumisel.
- * Kui DEEBOT ei korista, on soovitatav jätta seade SISSE lülitatuks ja laadima.

2. Kasutamine ja programmeerimine/2.6 Tolmukast ja paak

Märkus:

1. Paagi kasutusea pikendamiseks on soovitatav kasutada puhastatud või pehmenatud vett.
2. Vältige lapiga puhastamise süsteemi kasutamist vaibal.

Lisage vett

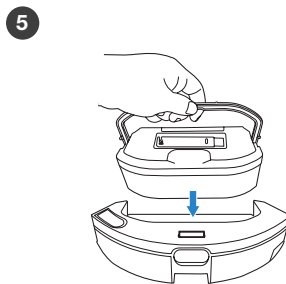
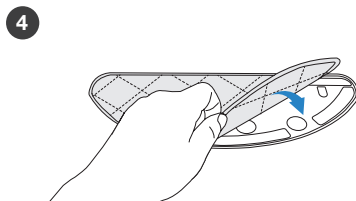
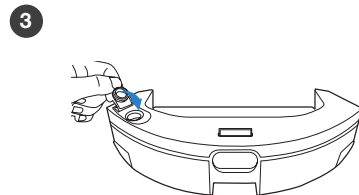
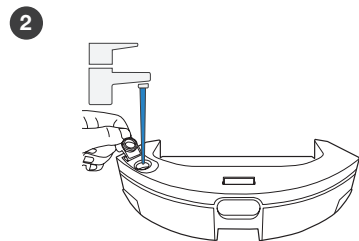
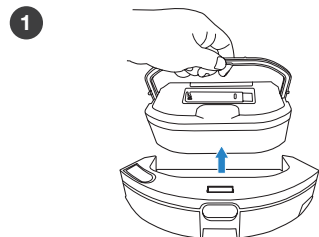

Tolmukast ja paak

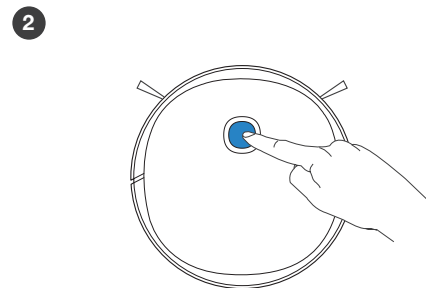
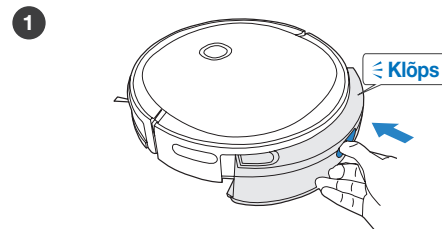

2. Kasutamine ja programmeerimine/2.7 Lemmikloomakomplekt (U2 Pro-1e)

Spetsiaalne hari on ettenähtud just karvade kogumiseks ilma, et need harja ümber kinni jääks. Spetsiaalse harjaga puhastamise ajal on soovitatav suurendada rakenduses ECOVACS HOME imivõimsust.

Spetsiaalse harja paigaldamine

- 1 Vabastage harja kate

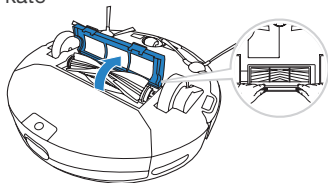

- 2 Eemaldage põhihari

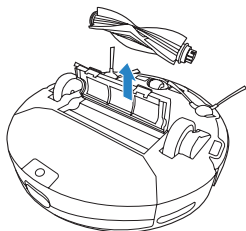

- 3 Paigaldage spetsiaalne hari

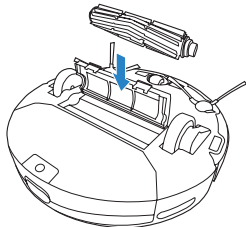

XL tolmukasti paigaldamine

- 1 Eemaldage tolmukast ja paak

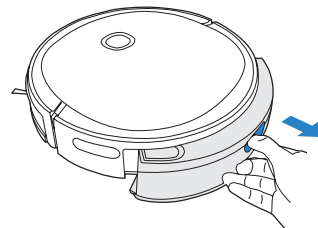

- 2 Paigaldage XL tolmukast

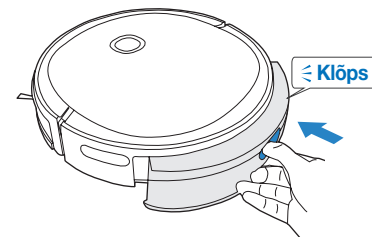

3. Hooldamine/3.1 Regulaarne hooldamine

DEEBOTI tippseisundis hoidmiseks hooldage seadet ja vahetage seadmel osi järgmise sagedusega.

| Roboti osa | Hooldussagedus | Vahetussagedus |
|---|-----------------------|----------------------------------|
| Ühekordne puhastuslapp | / | Visake pärast iga kasutamist ära |
| Pestavad/taaskasutatavad mikrokiust puhastuslapid | Pärast iga kasutamist | Pärast iga 50 pesemist |
| Veepaak | Pärast iga kasutamist | / |
| Külghari | Iga 2 nädala möödudes | Iga 3-6 kuu möödudes |
| Põhihari Spetsiaalne hari | Kord nädalas | Iga 6-12 kuu möödudes |
| Vahtfilter / suure jõudlusega filter | Kord nädalas | Iga 3-6 kuu möödudes |
| Universaalratas Kukkumise vastased andurid Kaitseraam Laadimiskontaktid Dokkimisjaama kontaktid | Kord nädalas | / |

Enne hooldamist ja puhastamist tuleb DEEBOT VÄLJA lülitada ja dokkimisjaam vooluvõrgust lahti ühendada.

Hoolduse lihtsustamiseks on kaasas mitmeotstarbeline puhastustööriist. Olge selle käsitsemisel ettevaatlik, kuna tööriistal on teravad servad.

Märkus: ECOVACS toodab erinevaid asendusosi ja kinnitusi. Vahetusosade kohta lisateabe saamiseks võtke ühendust klienditeenindusega.

3. Hooldamine/3.2 Tolmukast ja paak

Eemaldage tolmukast ja paak

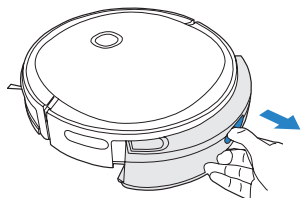

Veepaak

1

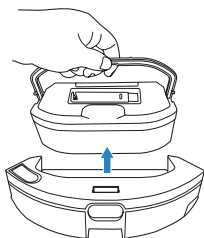

2

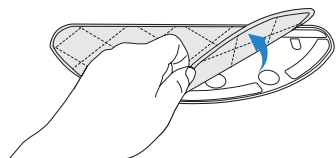

3

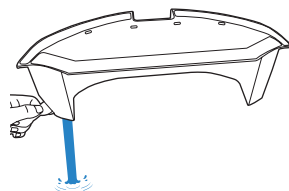

4

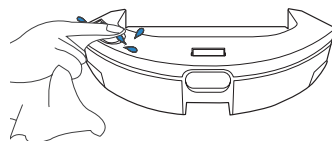

Pestavad/taaskasutatavad mikrokiust puhastuslapid

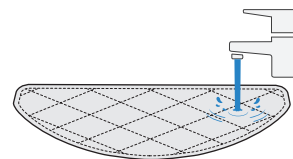

Ühekordne puhastuslapp

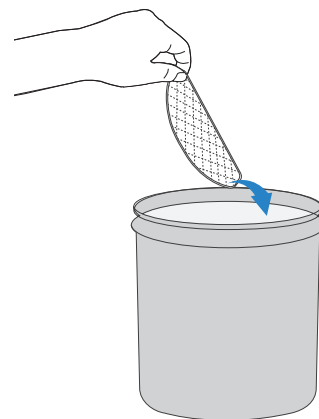

Tolmukast

1

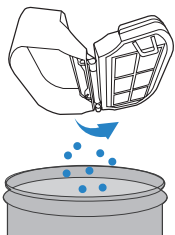

2

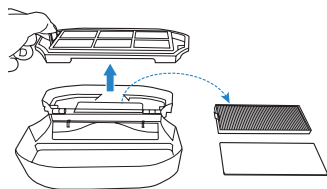

3

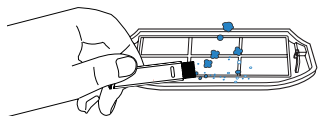

4

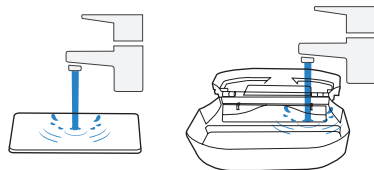
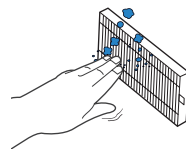

5

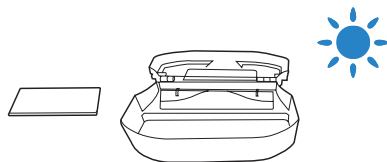

3. Hooldamine/3.3 XL tolmukast (U2 Pro-le)

1

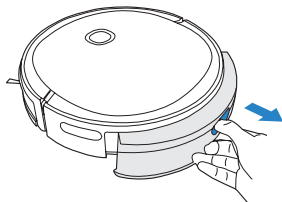

2

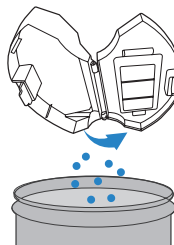

3

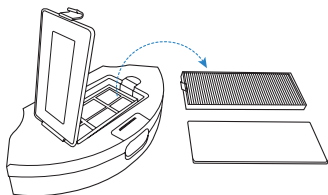

4

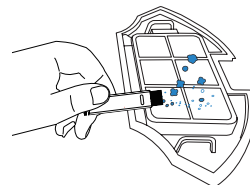

5

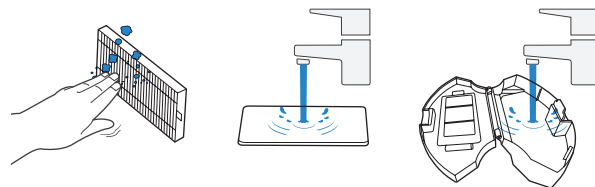

6

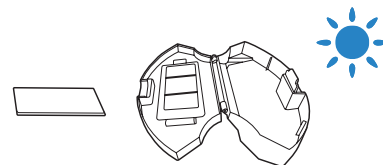

3. Hooldamine/3.4 Põihari ja külgharjad

Põihari

1

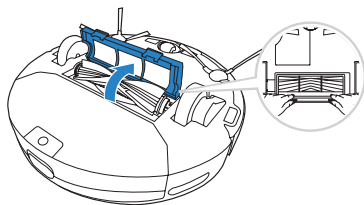

2

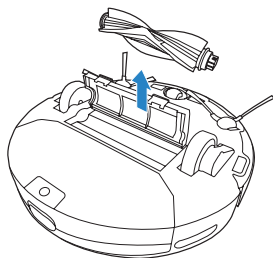

3

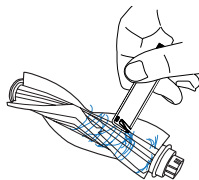

Külgharjad

1

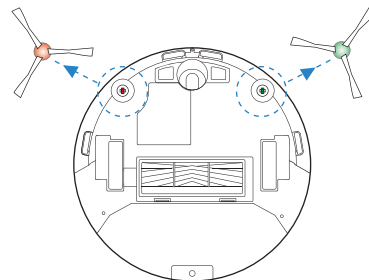

2

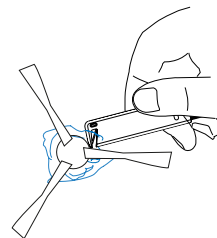

3. Hooldamine/3.5 Teised komponendid

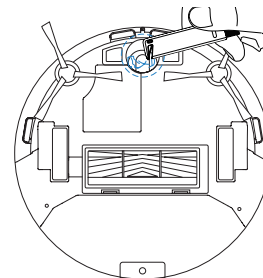
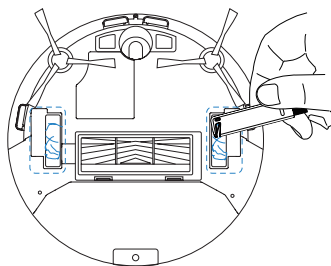
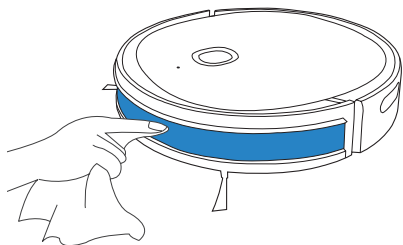
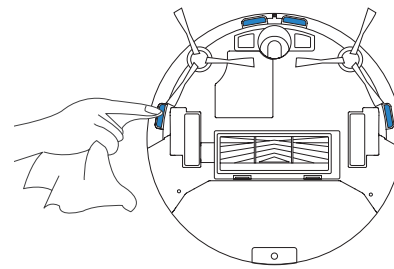
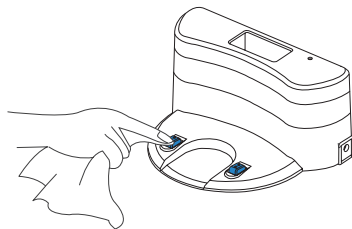
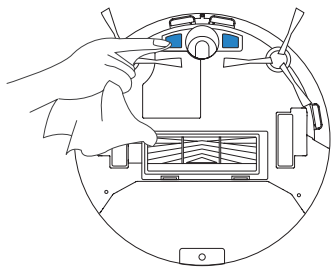

4. Tõrgete lahendamine/4.1 Tõrgete lahendamine

| Nr | Stsenaarium | Võimalik põhjus | Lahendus |
|----|---|--|---|
| 1 | DEEBOT ei suuda ühenduda kodusse Wi-Fi võrku. | Sisestatud on vale koduse Wi-Fi võrgu kasutajanimi või parool. | Sisestage õige koduse Wi-Fi võrgu kasutajanimi või parool. |
| | | DEEBOT ei ole koduse Wi-Fi võrgu levialas. | Veenduge, et DEEBOT oleks koduse Wi-Fi võrgu levialas. |
| | | Võrgu seadistamine algas enne kui DEEBOT oli valmis. | Lülitage toitelüliti SISSE. Vajutage LÄHTESTUS-nuppu. DEEBOT on võrguseadistuseks valmis, kui tema Wi-Fi näidiklamp hakkab aeglaselt vilkuma. |
| | | DEEBOT ei toeta 5 GHz Wi-Fi. | Veenduge, et robot on ühendatud 2,4 GHz Wi-Fi-võrku. |
| 2 | DEEBOT ei lae. | DEEBOT ei ole SISSE lülitatud. | Lülitage DEEBOT SISSE. |
| | | DEEBOT ei ole dokkimisjaamaga ühendatud. | Veenduge, et roboti laadimiskontaktid oleksid vastu dokkimisjaama kontakte. |
| | | Dokkimisjaam pole voluvarustusega ühendatud. | Veenduge, et dokkimisjaam on voluvarustusega ühendatud. |
| | | Aku on täielikult tühjenenud. | Võtke abi saamiseks ühendust klienditeenindusega. |

| Nr | Stsenaarium | Võimalik põhjus | Lahendus |
|----|--|---|---|
| 3 | DEEBOT ei saa dokkimisjaama naasta. | Dokkimisjaam ei ole korrektselt kohale asetatud. | Dokkimisjaama korrektselt kohaleasetamiseks vaadake jaotist 3.2. |
| | | Dokkimisjaam ei ole korrektselt ühendatud. | Veenduge, et dokkimisjaam on korralikult ühendatud. |
| | | Dokkimisjaama on puhastamise ajal käsitsi liigutatud. | Soovitav on puhastamise ajal dokkimisjaama mitte liigutada. |
| | | DEEBOT ei alustanud puhastamist dokkimisjaamast. | Veenduge, et DEEBOT alustaks puhastamist dokkimisjaamast. |
| 4 | DEEBOT jätab puhastuspiirkonnal osad kohad puhastamata või puhastab juba puhastatud piirkondi. | Puhastusüksit segavad põrandal leiduvad väikesed esemed või tõkked. | Koristamise tõhususe tagamiseks kõrvaldage põrandalt toitejuhtmed ja teised väikesed esemed. DEEBOT puhastab vahele jäänud ala automaatselt; vältige puhastusüksit ajal DEEBOTi käsitsi liigutamist või tema liikumistee tõkestamist. |
| | | DEEBOT töötab libedatel poleeritud pindadel. | Veenduge enne DEEBOTi töötamise algust, et põrnadnaha on jõudnud ära kuivada. |
| | | DEEBOT ei pääse ligi osadele mööbli ja tōketega blokeeritud aladele. | Korrastage puhastatav ala, pannes mööbli ja väikesed esemed tagasi oma õigele kohale. |
| 5 | DEEBOT jääb töötamise käigus kinni ja seiskub. | DEEBOT jääb töötamise käigus kinni ja seiskub. | DEEBOT proovib erinevaid võimalusi enda vabastamiseks. Kui tal see ei õnnestu, eemaldage takistused käsitsi ja tehke taaskäivitus. |
| | | DEEBOT võib jääda seadmega sama kõrge sissepääsuga mööbli alla kinni. | Paigaldage füüsiline tõke. |
| 6 | DEEBOT teeb puhastamise ajal liiga tugevat müra. | DEEBOT on jäänud prahti kinni või praht ei lase tal liikuda. | Puhastage DEEBOT jaotises Hooldamine kirjeldatud viisil ja alustage uuesti. Probleemi püsimisel võtke ühendust klienditeenindusega. |

4. Tõrgete lahendamine/4.2 Wi-Fi-ühendus

Veenduge enne Wi-Fi seadistamist, et DEEBOT, mobiiltelefon ja Wi-Fi-võrk vastavad järgmistele nõudmistele.

Nõudmised DEEBOTile ja mobiiltelefonile

- DEEBOT on täis laetud ja DEEBOTi toitelüliti on sisse lülitatud.
- Wi-Fi olekulamp vilgub aeglaselt.
- Lülitage mobiiltelefoni mobiilandmeside välja (võite pärast seadistamist selle uuesti sisse lülitada).

Nõudmised Wi-Fi-võrgule

- Kasutate 2,4 GHz või 2,4/5 GHz segavõrku.
- Teie ruuter toetab protokolle 802.11b/g/n ja IPv4.
- Ärge kasutage VPN-i (Virtual Private Network) ega proksiserverit.
- Ärge kasutage varjatud võrku.
- WPA ja WPA2, mis kasutavad TKIP, PSK, AES/CCMP krüpteerimist.
- WEP EAP (Enterprise Authentication Protocol) ei toetata.
- Kasutage Põhja-Ameerikas Wi-Fi-kanaleid 1-11 ja väljaspool Põhja-Ameerikat kanaleid 1-13 (pidage nõu kohaliku valdkonda kureeriva asutusega).
- Kui kasutate võrgu laiendajat / repiiterit, on võrgu nimi (SSID) ja parool samad, nagu teie põhivõrgul.

5. Tehnilised andmed

| | | | |
|--|---|---------|-------|
| Mudel | U2/U2 Pro | | |
| Nominaalne sisend | 19 V === 0,6 A 11,4 W | | |
| Dokkimisjaamaga mudel | DN622.13 | | |
| Sisend | 19 V === | Väljund | 0,6 A |
| Vooluadapteri mudel | YJS015F-1900600G/DK18-190060H-V/TS-A011-190060E2 | | |
| Välja lülitatud / ooterežiimi võimsus | Vähem kui 0,50 W | | |
| Ooterežiimi energiatarve elektrivõrku ühendatuna | Vähem kui 2,00 W | | |
| Sagedusalad ja võimsus | Töösagedus: 2412 MHz–2472 MHz | | |
| | Suurim saatevõimsus: 19 dBm. | | |

* Wi-Fi-mooduli väljundvõimsus on väiksem kui 100 mW.

Märkus: Tehnilisi ja konstruktsioonilisi andmeid võidakse toote pideva parendamise käigus muuta.

Ecovacs Robotics Co., Ltd.

No. 18 You Xiang Road, Wuzhong District, Suzhou City,
Jiangsu Province, Hiina RV

DEEBOT U2s-EU01-IM2020R00